



VIVA™
Elastomeric Couplings
Elastische Wellenkupplungen
Giunti con Elastomero

Description

Beschreibung

Descrizione

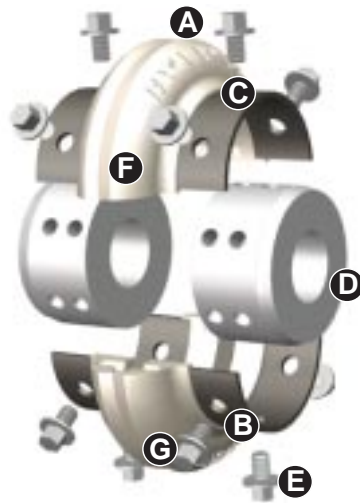

Rex Viva Close-Coupled Couplings
Standardausführung
Giunto Rex Viva versione standard

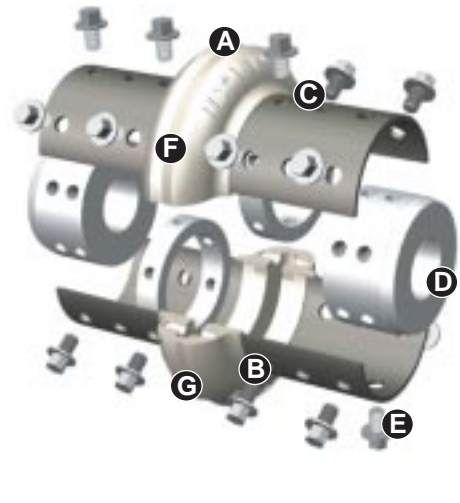

Rex Viva Spacer Couplings
Verlängerte Ausführung
Giunto Rex Viva versione allungata

A - Two-piece flex element design allows for simple replacement without disturbing hubs or moving and realigning connected equipment.

B - Tough polyurethane material is bonded to a corrosion resistant coated shoe, eliminating the need for mechanical clamping hardware.

C - Adhesive coated high strength carbon steel shoe resists corrosion.

D - Easily aligned reversible hubs accommodate multiple shaft gaps. Hubs are available in rough bore, custom bore, or bushed designs. Optional hub materials are available.

E - High grade capscrews are provided with self locking nylon thread patches. Stainless steel capscrews are also available.

F - Torsionally soft polyurethane element cushions shock loads, accommodates unavoidable misalignment and is compatible with most environments.

G - "V" notch design directs stress concentration away from the bond area providing a uniform failure area for overload protection if required.

A - Zweiteilig flexibles Element ermöglicht den einfachen Austausch ohne Positionsänderung der Naben oder Verschieben und Neuausrichtung angrenzender Maschinenteile.

B - Das hochwertige Polyurethan-Material ist mit einem korrosionsbeständigen Schuh verbunden, wodurch die Notwendigkeit einer mechanischen Klemmverbindung entfällt.

C - Die hochwertigen Stahlschuhe sind korrosiongeschützt.

D - Die einfach auszurichtenden, beidseitig verwendbaren Naben können unterschiedlichen Wellendistanzen angepasst werden. Naben können mit Vorbohrung, Fertigbohrung oder mit Klemmhülsen geliefert werden. Sondermaterial für Naben ist lieferbar.

E - Hochwertige Befestigungsschrauben mit selbstsicherndem Gewinde. Rostfreie Schrauben auf Wunsch lieferbar.

F - Das drehelastische Polyurthan-Element dämpft Stoßbelastungen, gleicht unvermeidliche Ausrichtungsfehler aus und widersteht den meisten Umwelteinflüssen.

G - Die Ausführung mit „V“- Kerbe bietet einen einfachen, preiswerten Überlastschutz.

A - L'elemento elastico composto da due metà divise longitudinalmente è facilmente sostituibile senza rimuovere i mozzi o riallineare le macchine connesse.

B - L'elemento in poliuretano è legato chimicamente alla sua base metallica che è resistente alla corrosione (non ci sono complesse connessioni meccaniche tra elastomero e basi metalliche).

C - Un rivestimento adesivo protegge le basi in acciaio rendendole resistenti alla corrosione.

D - Facilmente allineabili, i mozzi reversibili permettono molte combinazioni che si adattano a differenti distanze tra gli alberi da collegare. I mozzi possono essere con fori grezzi, finiti o forati per le bussole a compressione. Sono disponibili in diversi materiali.

E - Le viti di fissaggio, di alta qualità, sono auto-bloccanti. A richiesta sono disponibili in acciaio inossidabile

F - Torsionalmente elastico, l'elemento flessibile in poliuretano smorza i sovraccarichi, compensa gli inevitabili errori di allineamento ed è compatibile con la maggior parte delle condizioni ambientali d'impiego.

G - La forma a "V" dell'elastomero concentra gli sforzi lontano dalla zona di connessione con le basi metalliche creando una linea di rottura uniforme in caso di sovraccarico.

Description

Rex Viva is based on the design of its reputable predecessor, Rex Omega. Design upgrades allow Rex Viva to transmit greater torque with a smaller coupling that, in addition, can accept larger bores. Although they have similar configurations, their parts are not interchangeable.

Rex Viva is a non-lubricated, torsionally flexible coupling with no wearing parts. Its angular, axial and radial flexibility comes from its polyurethane membrane. It consists of only four components; two axially-split half flexible elements with capscrews and two hubs. All versions are field adjustable to meet ISO, DIN and ANSI shaft spacing specifications of up to 300 mm without the need of additional parts.

The Flexible Element

The unique two-piece, split-in-half flexible element allows replacement without disturbing the hubs or connected equipment. A half element consists of a polyurethane membrane chemically bonded to two formed steel shoes. It transmits torque in shear through the membrane. Patented stress relief notches found on the end of each membrane uniformly distribute shear stresses. The polyurethane is formulated to withstand cyclic fatigue, common environmental conditions, and industrial chemicals. Although not to be used as a torque limiting device, the membrane serves as a fuse disconnecting the equipment in case of lockup or severe overload conditions. The steel shoes are coated, not painted, for optimal resistance against oxidation and industrial chemicals. Paired half elements are supplied factory weight matched to ensure standard balance conform with ISO G16 and AGMA Class 8.

Upgrades

The V notch on the polyurethane membrane channels stresses to provide a uniform center-line tear for overload protection.

Longer shoes for the smaller sizes reduce the need to oversize selections to meet required distance between shaft ends.

Increased material cross-sections derived from Finite Element Analysis minimize stresses during operation to the connected equipment.

The new VSX version connects shafts

Beschreibung

Die Konstruktionsgrundlage für die Rex Viva ist ihr bekannter Vorgänger Rex Omega. Die an der Rex Viva durchgeführten Verbesserungen ermöglichen die Übertragung eines größeren Drehmomentes, bei geringerem Platzbedarf und größeren Bohrungsdurchmessern. Obwohl beide Kupplungen die gleichen Konstruktionsmerkmale aufweisen, sind die Teile nicht untereinander austauschbar.

Rex Viva ist eine flexible Drehkupplung, ohne Schmierung und ohne Verschleißteile. Ihre Winkel-, Axial- und Radialflexibilität verdankt sie ihrer Membrane aus Polyurethan. Sie besteht nur aus vier Bauelementen: aus zwei, in axialer Richtung getrennten, flexiblen Halbelementen, Befestigungsschrauben und aus zwei Naben. Alle Ausführungen besitzen einen Einstellbereich, um den ISO-, DIN- und ANSI-Normen zu entsprechen, für einen Wellenendenabstand bis zu 300 mm, ohne zusätzliche Teile verwenden zu müssen.

Das Flexible Element

Die einzigartige Konstruktion, bestehend aus zwei symmetrischen, flexiblen Halbelementen, ermöglicht deren Austausch, ohne Verschieben der angeschlossenen Maschinen. Ein Halbelement besteht aus einer nicht verstärkten Polyurethanmembrane, die chemisch mit zwei vorgeformten und gebohrten Stahlschalen verbunden ist. Das flexible Element überträgt das Drehmoment durch Schub durch die Membrane. Die patentierte Form der Vertiefungen an beiden Seiten der Membrane übertragen gleichförmig die Schubbeanspruchungen. Das Polyurethan wurde speziell eingestellt, um gegenüber der Werkstoffermüdung, unter normalen Umweltbedingungen und im chemischen Industriebereich beständig zu sein. Die Membrane wird nicht als Bauteil für die Drehmomentbegrenzung eingesetzt, sie kann als Sicherheitsselement dienen, um die Einrichtung im Falle eines Festfressens oder bei erheblicher auftretender Überlast zu trennen. Die Stahlschalen sind beschichtet und nicht lackiert, um optimal gegen Rost und Industriechemikalien beständig zu sein. Die Halbelemente werden gemäß ihrem Gewicht als Paar vom Werk ausgeliefert und sind entsprechend der Normen ISO G 16 und AGMA, Klasse 8, ausgewuchtet.

Verbesserungen

Die V Form der Polyurethanmembrane sammelt die Belastungen, um eine gleichförmige Bruchmittellinie zu erhalten, zum Schutz bei eventuell auftretender Überlast.

Die kleineren Modelle besitzen längere Schalen, dadurch wird eine Überdimensionierung verringert, um den gewünschten Abstand zwischen den Wellenenden zu erhalten.

Der spezielle Materialquerschnitt, das Ergebnis einer Finite-Elemente-Analyse, vermindert die Belastungen während des Betriebes der angeschlossenen

Descrizione

Il giunto Rex Viva è l'evoluzione del suo predecessore Rex Omega.

Le migliorie introdotte permettono al giunto Rex Viva di trasmettere una coppia più elevata con ingombro inferiore, oltre a consentire alesaggi più grandi. Sebbene di simile concezione, i componenti dei due giunti non sono intercambiabili.

Il giunto Rex Viva torsionalmente elastico, non necessita di lubrificazione ed è costituito da componenti non soggetti ad usura. La flessibilità angolare, assiale e radiale derivano dalle proprietà della membrana in poliuretano. Il giunto è composto da quattro componenti: da un elemento elastico diviso in due metà longitudinalmente con le relative viti di fissaggio e due mozzi. Tutte le versioni sono conformi con le normative ISO, DIN e ANSI, per impiego tra alberi distanti sino a 300 mm. senza la necessità di utilizzare parti supplementari.

L'elemento elastico

L'elemento elastico diviso in due parti simmetriche può essere sostituito senza rimuovere i mozzi o riallineare le macchine connesse. Ogni singola metà è costituita da una membrana di poliuretano non rinforzata e chimicamente connessa a due basi in acciaio preformate e preforate. L'elemento elastico trasmette la coppia generando nella membrana una sollecitazione al taglio. La forma brevettata a "V" presente all'estremità di ciascuna membrana ripartisce uniformemente gli sforzi di taglio. Il poliuretano è stato formulato per poter resistere alla fatica ciclica, sia in condizioni ambientali normali che nell'industria chimica. Sebbene il giunto non possa considerarsi un limitatore di coppia, la membrana può agire come un dispositivo fusibile che disconnette le due macchine in caso di arresto o in presenza di severe condizioni di sovraccarico. Le basi in acciaio sono rivestite e non verniciate per una ottimale resistenza contro l'ossidazione e i prodotti chimici industriali. Le due metà dell'elemento elastico vengono fornite accoppiate in funzione del loro peso già dalla fabbrica per assicurare una bilanciatura conforme alle normative ISO G16 e AGMA classe 8.

Migliorie

La forma a "V" della membrana in poliuretano canalizza gli sforzi in una linea uniforme di rottura migliorando la resistenza ai sovraccarichi.

La versione allungata disponibile anche per piccole grandezze, evita di dover sovradimensionare il giunto per collegare alberi distanti.

L'aumentata sezione del materiale, derivata dalla "Analisi degli Elementi Finiti", riduce le forze di reazione trasmesse alle macchine connesse durante il funzionamento.

Description

with extra wide gaps (up to 300 mm) maintaining the basic four component design; two axially-split half flex elements and two hubs. No special hubs or sleeves are required.

Capscrews

Metric capscrews with self-locking Nyloc thread patches are in standard steel (stainless steel optional). They conform to precise engineering specifications and are supplied standard with flexible elements. They fasten radially for easy accessibility. Blind mounting of capscrews, therefore, is avoided. The capscrews generate a clamping force between the hub's outer diameter and the inner shoe surface.

Upgrades

Larger and more numerous fasteners enhance the robust base design.

Hubs

In standard steel, hubs are also available in stainless steel or with special surface treatment for particular corrosion resistance. They can be used interchangeably with V, VS and VSX (see below) versions for any given size.

Upgrades

A cylindrical hub, without a step for the smaller sizes, accepts larger bores. Two rows of radial holes grant more field spacing adjustability.

High Speed Rings

Machined from cold rolled steel, the rings are optional as reinforcement for the VS version.

Upgrades

Not required for any size of the VS version.

Beschreibung

Maschinen.

Die neue Ausführung VSX verbindet Wellen, die einen großen Abstand aufweisen (bis zu 300 mm), wobei nur die vier Basiselemente verwendet werden : zwei flexible, axial getrennte Halbschalenelemente und zwei Naben. Weder Kupplungsmuffe noch Sondernaben sind erforderlich.

Befestigungsschrauben

Die Befestigungsschrauben mit metrischem Gewinde, aus Stahl (rostfreie Schrauben auf Wunsch lieferbar), sind so ausgeführt, daß auch Zollschrabenschlüssel verwendet werden können. Sie entsprechen genauen, technischen Spezifikationen und werden automatisch mit den flexiblen Elementen mitgeliefert. Ihre radiale Befestigung gewährleistet einen guten Zugang, dadurch wird die Blindmontage der Kopfschrauben vermieden. Die Befestigungsschrauben schaffen einen Kraftschluß zwischen dem Nabenaußendurchmesser und der Schaleninnenfläche. Die Befestigungsschrauben sind selbstsichernde Nyloc-Schrauben.

Verbesserungen

Eine größere Schraubenanzahl mit einem größeren Querschnitt verstärkt die schon robuste Basiskonstruktion.

Nabe

Die Standardausführung der Naben ist in Gußeisen und Stahl, sie können auch in rostfreier Ausführung geliefert werden, oder mit einer Spezialoberflächenbehandlung, um eine besondere Korrosionsbeständigkeit zu erhalten. Die Naben können für die verschiedenen Ausführungen, V, VS oder VSX (siehe unten), in der entsprechenden Größe verwendet werden.

Verbesserungen

Eine zylindrische Nabe ohne Bund für die kleinsten Ausführungen kann größere Bohrungen aufnehmen.

Zwei radial angeordnete Bohrungsreihen erlauben viel mehr Einbaumöglichkeiten für den Abstand zwischen den Wellenenden.

Stabilisierungsringe

Die spanend aus kaltgewalztem Stahl gefertigten und die Kupplung verstärkenden Ringe sind auf Wunsch für die Ausführungen VS lieferbar.

Verbesserungen

Sind für die Ausführungen VS nicht mehr erforderlich.

Descrizione

La nuova versione extra lunga VSX permette la connessione tra alberi distanti fino a 300 mm. conservando i quattro componenti base: un elemento elastico diviso longitudinalmente in due metà e due mozzi. Non sono necessari mozzi speciali o bussole.

Viti di fissaggio

Le viti di fissaggio metriche in acciaio (acciaio inossidabile disponibile come opzione) sono auto-bloccanti e studiate per poter essere utilizzate anche con chiavi in pollici. Sono conformi a precise specifiche tecniche e vengono fornite insieme agli elementi elastici. Le viti serrate radialmente sono facilmente accessibili ed evitano il serraggio cieco. Le viti lavorando a trazione determinano una forza di serraggio tra la superficie esterna dei mozzi e quella interna delle basi dell'elemento elastico.

Migliorie

Un maggior numero di viti di dimensioni superiori rinforzano un progetto di base già affidabile.

Mozzi

In ghisa e in acciaio come standard, i mozzi sono ugualmente disponibili in acciaio inossidabile o con trattamenti superficiali speciali per ottenere una particolare resistenza alla corrosione. I mozzi possono essere utilizzati indifferente per le versioni V, VS, VSX (vedere sotto) e per ogni grandezza.

Migliorie

Il mozzo cilindrico, senza spallamenti per le taglie più piccole, consente alesaggi più grandi. Due file di fori radiali permettono una più ampia possibilità di scelta tra diverse combinazioni che si adattano a differenti distanze tra le estremità degli alberi.

Anelli per l'alta velocità

In acciaio laminato a freddo, gli anelli di rinforzo sono facoltativi per la versione VS.

Migliorie

Non sono necessari per tutte le grandezze della versione VS.

Coding

Bezeichnung

Codifica

V	2	3	4	-	5	-	6	7	8
---	---	---	---	---	---	---	---	---	---

2	Version No code: standard S: spacer SX: extented spacer	Ausführung Ohne: Normalausführung S: lange Ausführung SX: verlängertes Zwischenstück	Versione Nessun codice: standard S : versione lunga SX : versione extra lunga
3	Size 110, 125, 130, 150, 170, 190, 215, 245, 290, 365, 425, 460	Baugröße 110, 125, 130, 150, 170, 190, 215, 245, 290, 365, 425, 460	Grandezza 110, 125, 130, 150, 170, 190, 215, 245, 290, 365, 425, 460
4	Shoe and capscrew material No code: standard	Schalen- und Schraubenwerkstoff Ohne: Standardausführung	Materiale delle basi e delle viti Nessun codice : Standard
5	High speed ring (Only S and SX version) No code: without ring R: with high speed rings; Standard on SX version.	Überdrehzahlringe (nur S- und SX- Ausführungen) Ohne: ohne Ringe R: mit Ringen; Standard bei SX-Ausführung	Anelli per alta velocità (Solo per le versioni S e SX) Nessun codice : senza anelli R : con anelli; Standard sulla versione SX.
6	Hub type HRB: pilot bored HCB: custom bored HTL: bored for <i>Magic-Lock®</i> bushings	Nabentyp HRB: vorgebohrt HCB: spezifische Bohrungen HTL: für <i>Magic-Lock®</i> Buchsen	Tipo di mozzi HRB : prealesato HCB : alesaggio a richiesta HTL : per bussole <i>Magic-Lock®</i>
7	Hub material No code: standard STL: steel SS: stainless steel X: other	Nabenwerkstoff Ohne: Standard STL: Stahl SS: Rostfreier Stahl X: andere Werkstoffe	Materiale dei mozzi Ohne : Standard STL : acciaio SS : acciaio inossidabile X : altro
8	Bores and keyways specifications Without specification, keyways as per ISO R773.	Bohrungen und Paßfedernuten Hinweise Ohne Hinweis, Paßfedernut nach ISO R773.	Specifica fori e cave per chiavetta Senza specifica, cave per chiavetta secondo ISO R773.

Example

Beispiel

Esempio

V	S	125		-	R	-	HCB	ø28 mm H7 / ø30 mm H7
---	---	-----	--	---	---	---	-----	-----------------------

Rex Viva complete coupling, spacer version, size 125, capscrews, high speed ring, custom bored standard hubs to ø28mm H7 tolerance and ø30mm H7 tolerance with standard keyways as per ISO R773.

Kupplung Rex Viva, lange Ausführung, Größe 125, mit Schalen und Schrauben aus rostfreiem Stahl, Stabilisierungsringe, Standardnaben mit Bohrung ø28 mm, Toleranz H7 und ø30 mm, Toleranz H7 mit Paßfedernuten nach ISO R773

Giunto Rex VIVA versione allungata, grandezza 125, con basi e viti in acciaio inossidabile, anelli per l'alta velocità, mozzi standard alesati su specifica del cliente ø28 mm, tolleranza H7 e ø30 mm, tolleranza H7 con cave per chiavetta standard secondo ISO R773.

Magic-Lock® is a registered trademark of taper bushes completely interchangeable with Taper-Lock® bushes.
 Taper-Lock® is a registered trademark of Reliance Electric Company.

Magic-Lock® ist ein eingetragenes Warenzeichen vollkommen austauschbar mit den Buchsen Taper-Lock®.
 Taper-Lock® ist ein eingetragenes Warenzeichen der Firma Reliance Electric Company.

Magic-Lock® è un marchio brevettato di bussole coniche completamente intercambiabili con le bussole Taper-Lock®. Taper-Lock® è un marchio brevettato dalla società Reliance Electric Company.

V			
	Standard version	Normale Ausführung	Versione standard
100 ▶ 460	Size	Baugröße	Grandezza
-			
HRB / HCB	Hub type	Nabentyp	Tipo di mozzi
- / STL / SS / X	Hub material	Nabenwerkstoff	Materiale dei mozzi

The user is responsible for the provision of safety guards and correct installation of all equipment.

Certified dimensions available upon request.

Der Benutzer ist verantwortlich für die Beistellung der Schutzhauben und das fachgemäße Aufstellen der gesamten Ausrüstung. Verbindliche Maße auf Wunsch.

I dispositivi di protezione devono essere previsti dall'utilizzatore che è responsabile della corretta installazione dell'insieme.

Dimensioni definitive su richiesta.

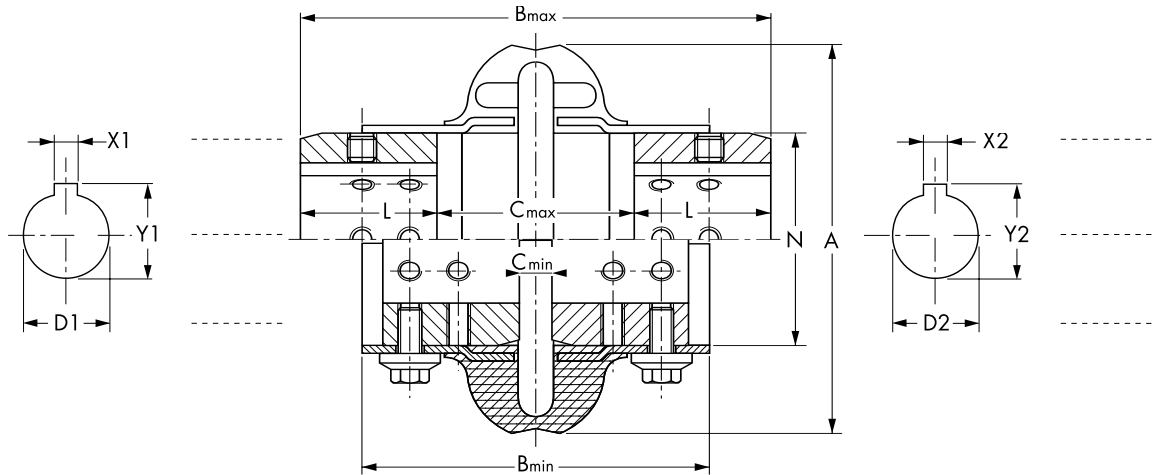

Remarks:

Unless specified on the order draft, couplings are delivered without boring.

(1) For speeds > nmax : consult factory.

(2) Maximum bores for keyways as per ISO R773.

(3) For maximum bore.

Anmerkungen:
Ohne entspr. Hinweis bei Bestellung werden die Kupplungen ungebohrt geliefert.

(1) Für Drehzahlen > nmax: rückfragen.

(2) Max.- Bohrungen bei Paßfederverbindungen gem. ISO R773.

(3) Gültig bei Max.- Bohrungen.

Note:

Senza indicazioni all'ordine i giunti sono forniti senza fori o con prefori non alesati.

(1) Per velocità > nmax: consultare il fornitore.

(2) Alesaggi massimi per chiavette secondo ISO R773.

(3) Con alesaggio massimo.

Size Baugröße Grandezza	Tn (Nm) 9550.kW min ⁻¹	nmax min ⁻¹ (1)	D1 D2 min.	D1 D2 max. (2)	A	B min.	B max.	C min.	C max.	L	N	J kgm ² (3)	m kg (3)
110	62	5 400	10	38	110	97	132	9	55	38	60	0,00123	1,4
125	105	5 400	10	48	120	98	132	9	55	38	70	0,00202	1,7
130	164	5 100	11	55	129	97	136	7	55	41	80	0,00310	2,1
150	250	4 800	10	65	150	111	162	9	60	51	95	0,009	4,2
170	308	4 800	11	65	168	111	162	9	60	51	95	0,00931	4,3
190	412	4 600	19	75	190	116	164	7	60	52	117	0,0173	5,5
215	662	4 300	19	80	213	134	191	11	64	64	140	0,0303	9,6
245	938	4 100	19	95	245	137	202	7	73	65	171	0,076	14,4
290	1 412	3 900	27	110	290	153	241	8	94	73	215	0,192	24,9
365	3 200	3 600	35	127	365	200	311	20	131	90	235	0,373	42,0
425	5 580	2 000	35	155	425	247	361	19	133	114	286	1,180	85,0
460	6 270	2 000	48	165	460	267	380	19	132	124	302	1,720	93,0

V			
	Standard version	Normale Ausführung	Versione standard
110 ▶ 460	Size	Baugröße	Grandezza
-			
HTL	Hubs for <i>Magic-Lock</i>® Bushing	Naben mit <i>Magic-Lock</i>®-Buchsen	Mozzi per Bussole <i>Magic-Lock</i>®
- / STL / SS / X	Hub material	Nabenwerkstoff	Materiale dei mozzi

The user is responsible for the provision of safety guards and correct installation of all equipment.
Certified dimensions available upon request.

Der Benutzer ist verantwortlich für die Bestellung der Schutzhauben und das fachgemäße Aufstellen der gesamten Ausrüstung.
Verbindliche Maße auf Wunsch.

I dispositivi di protezione devono essere previsti dall'utilizzatore che è responsabile della corretta installazione dell'insieme.
Dimensioni definitive su richiesta.

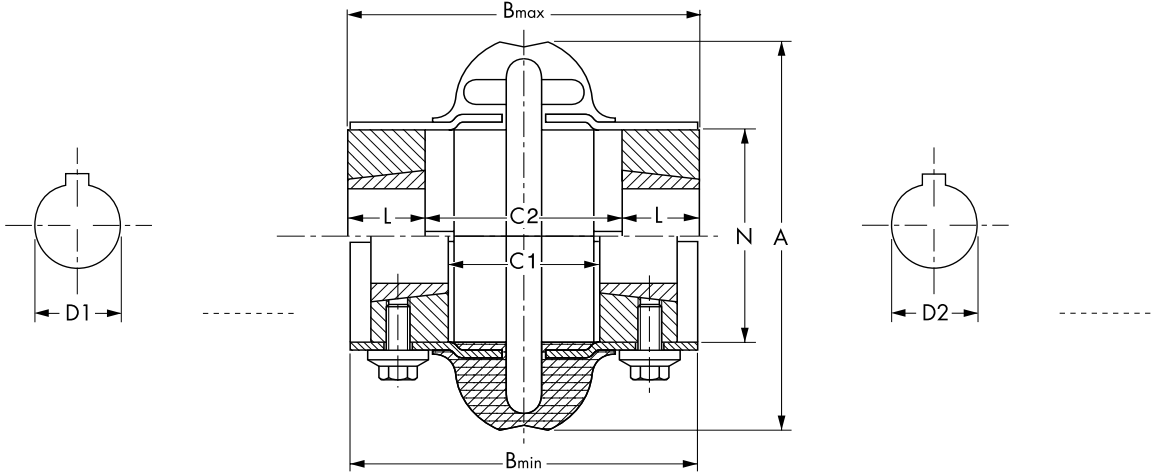

Remarks:
Unless specified on the order draft, couplings are delivered without boring.
(1) For speeds > nmax: consult factory.
(2) Maximum bores for keyways as per ISO R773.
(3) With maximum bore.
(4) Reduced keyway.

Anmerkungen:
Ohne entspr. Hinweis bei Bestellung werden die Kupplungen ungebohrt geliefert.
(1) Für Drehzahlen > nmax: rückfragen.
(2) Max.- Bohrungen bei Paßfederverbindungen gem. ISO R773.
(3) Gültig bei Max.- Bohrungen.
(4) Mit reduzierter Nuttiefe.

Note:
Senza indicazioni all'ordine i giunti sono forniti senza fori o con preforni non alesati.
(1) Per velocità > nmax: consultare il fornitore.
(2) Alesaggi massimi per chiavette secondo ISO R773.
(3) Con alesaggio massimo.
(4) Con chiavetta ridotta.

Size Baugröße Grandezza	TN (Nm) 9550.kW min ⁻¹	n _{max} min ⁻¹ (1)	A	B min.	B max.	C1	C2	N	Bush Buchse Bussola n°	D1 D2 min.	D1 D2 max. (2)	L	Screw Schraube Viti	J kgm ² (3)	m kg (3)
110	62	5 400	110	97	99	41	55	60	1108	12	25	22,3	1/4" x 13	0,00103	1,2
125	105	5 400	120	98	100	41	55	70	1108	12	25	22,3	1/4" x 13	0,00176	1,7
130	164	5 100	129	97	106	35	55	80	1310	12	32	25,4	3/8" x 16	0,00282	2,2
150	250	4 800	150	111	117	54	66	95	1610	14	38	25,4	3/8" x 16	0,00716	4,1
170	308	4 800	168	111	117	54	66	95	1610	14	38	25,4	3/8" x 16	0,00716	3,4
190	412	4 600	190	116	123	47	60	117	2012	14	50	31,8	7/16" x 22	0,0165	5,9
215	662	4 300	213	134	150	51	61	140	2517	19	65	44,5	1/2" x 25	0,0331	10,7
245	938	4 100	245	137	158	50	57	171	3020	35	75	50,8	5/8" x 32	0,0769	16,6
290	1 271	3 900	290	153	188	40	87	215	3020	35	75	50,8	5/8" x 32	0,180	24,8
365	3 200	3 600	365	200	311	20	131	235	3535	30	90	90,0	1/2" x 38	0,34	36,0
425	5 580	2 000	425	247	335	44	132	286	4040	37	100	101,6	5/8" x 44	1,08	80,0
460	6 270	2 000	460	267	361	38	132	302	4545	50	110	114,3	3/4" x 50	1,52	89,0

Magic-Lock® Bushing

Magic-Lock®-Buchse

Bussole Magic-Lock®

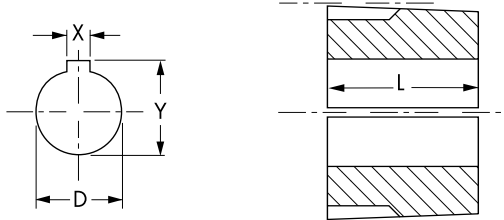

D	12	14	15	16	18	19	20	22	24	25	28	30	32	35	38	40	42	45	48	50	55	60	65	70	75	80	85	90	95	100	105	110	115	120	125	L	m		
X	4	5	5	6	6	6	6	8	8	8	8	10	10	10	10	12	12	14	14	14	16	18	18	20	20	22	22	25	25	28	28	28	32	32	32		kg		
Y	13,8	16,3	17,3	18,3	20,8	21,8	22,8	24,8	27,3	28,3	31,3	33,3	35,3	38,3	41,3	43,3	45,3	48,8	51,8	53,8	59,3	64,4	69,4	74,9	79,9	85,4	90,4	95,4	100,4	106,4	111,4	116,4	122,4	127,4	132,4		(3)		
1108											(4)																											22,3	0,09
1310												(4)																										25,4	0,18
1610													(4)																									25,4	0,23
ML 2012																																						31,8	0,41
2517																																						44,5	0,82
3020																																						50,8	1,54
3535																																						89,0	4,90
4040																																						102,0	5,40
4545																																						115,0	6,60

Magic-Lock® is a registered trademark of taper bushings completely interchangeable with Taper-Lock® bushings.
Taper-Lock® is a registered trademark of Reliance Electric Company.

Magic-Lock® ist ein eingetragenes Warenzeichen vollkommen austauschbar mit den Buchsen Taper-Lock®.
Taper-Lock® ist ein eingetragenes Warenzeichen der Firma Reliance Electric Company.

Magic-Lock® è un marchio brevettato di bussole coniche completamente intercambiabili con le bussole Taper-Lock®. Taper-Lock® è un marchio brevettato dalla società Reliance Electric Company.

V			
S	Spacer version	Lange Ausführung	Versione lunga
110 ▶ 460	Size	Baugröße	Grandezza
-			
- / R	High speed ring	Stabilisierungsring	Anelli per l'alta velocità
HRB / HCB	Hub type	Nabentyp	Tipo di mozzi
- / STL / SS / X	Hub material	Nabenwerkstoff	Materiale dei mozzi

The user is responsible for the provision of safety guards and correct installation of all equipment.
Certified dimensions available upon request.

Der Benutzer ist verantwortlich für die Beistellung der Schutzhauben und das fachgemäße Aufstellen der gesamten Ausrüstung.
Verbindliche Maße auf Wunsch.

I dispositivi di protezione devono essere previsti dall'utilizzatore che è responsabile della corretta installazione dell'insieme.

Dimensioni definitive su richiesta

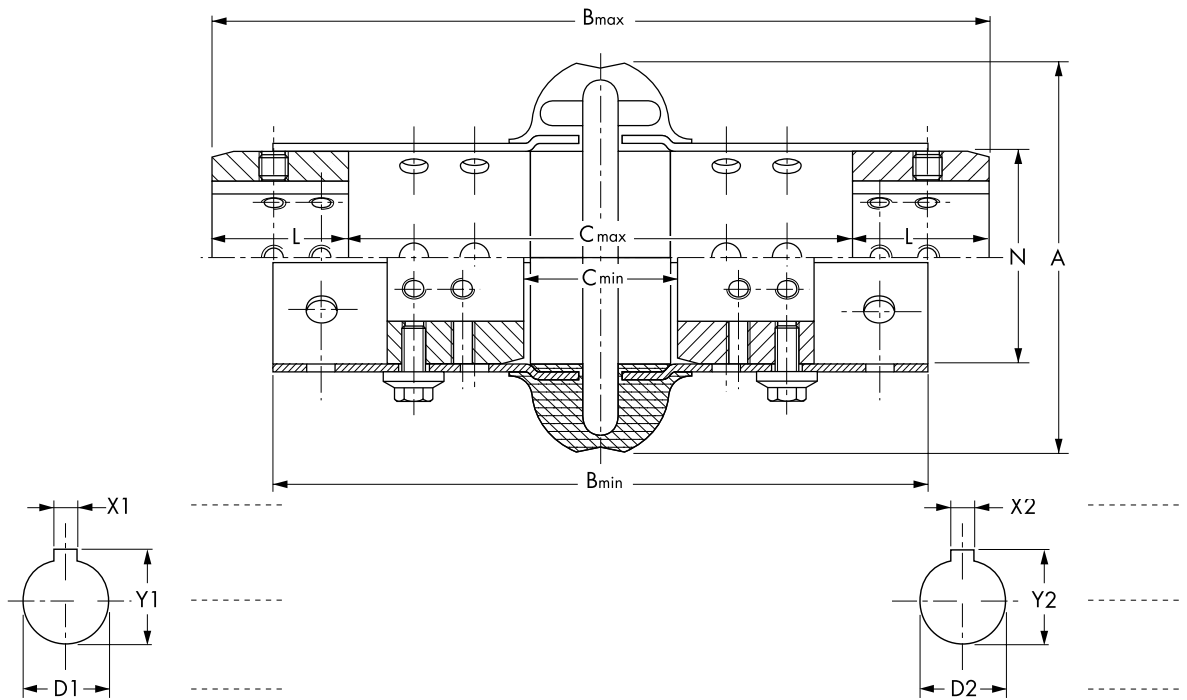

Remarks:
Unless specified on the order draft, couplings are delivered without boring.
(1) For speeds > nmax: consult factory.
(2) Maximum bores for keyways as per ISO R773.
(3) With maximum bore.

Anmerkungen:
Ohne entspr. Hinweis bei Bestellung werden die Kupplungen ungebohrt geliefert.
(1) Für Drehzahlen > nmax: rückfragen.
(2) Max.- Bohrungen bei Paßfederverbindungen gem. ISO R773.
(3) Gültig bei Max.- Bohrungen.

Size Baugröße	Tn (Nm) 9550.kW min ⁻¹	n _{max} min ⁻¹ (1)	D1 D2 min.	D1 D2 max. (2)	A	B min.	B max.	C min.	C max.	L	N	J kgm ² (3)	m kg (3)
110	62	4 300	10	38	110	182	217	43	140	38	60	0,00148	1,7
125	105	4 300	10	48	120	191	225	54	148	38	70	0,00254	2,1
130	164	4 200	11	55	129	182	221	33	140	41	80	0,00378	2,6
150	250	4 000	10	65	150	235	280	51	180	51	95	0,01	5,0
170	308	4 000	11	65	168	235	280	51	180	51	95	0,0113	5,1
190	412	3 900	19	75	190	235	283	48	180	52	117	0,0213	6,6
215	662	3 800	19	80	213	251	308	50	180	64	140	0,0439	11,1
245	938	3 700	19	95	245	259	324	40	195	65	171	0,0947	16,8
290	1 412	3 600	27	110	290	315	403	80	257	73	215	0,238	28,7
365	3 200	2 600	35	127	365	319	430	67	250	90	235	0,493	52,0
425	5 580	1 800	35	155	425	319	454	54	250	114	285	1,340	97,0
460	6 270	1 800	48	165	460	319	479	67	250	124	302	1,98	110,0

D.B.S.E. Combinations

Wellenabstände: Kombinationen

Combinazioni di D.B.S.E.

Note:

Senza indicazioni all'ordine i giunti sono forniti senza fori o con prefori non alesati.
(1) Per velocità > nmax: consultare il fornitore.
(2) Alesaggi massimi per chavi secondo ISO R773.
(3) Con alesaggio massimo.

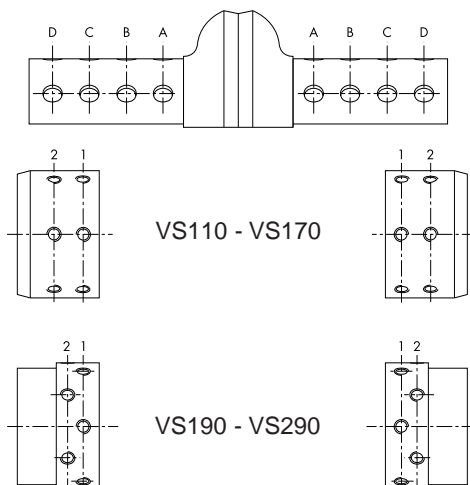

Size Baugröße Grandezza	C			ANSI (Inches)/ANSI (pulgadas)		
	100	ISO & Din (mm)		3/2	5	
		140	180	7		
110	C2-B1	C1-C1		B1-B1	C2*-C1	
125	B1-B1	C1-C2*		B2-B2	C2*-C2*	
130	B2*-C2*	C1-C1		B1-B1	C2*-C2*	
150	B1-B1	C1-C1		D1-D1	B1*-D1*	
170	B1-B1	C1-C1		D2*-D2*	D1*-D1*	
190	B1-B1	C1-C1		D1-D1	D1-D1	
215	B1-B1	C1-C1		D1-D1	D1*-D1*	
245	B2-C2*	D1-C1*		D2-D1	B2-C1	
290	B2*-B1*	B2*-B1*		C1-B2*	C2*-B1*	
365	C1*-C1*	B1-B1		C1-C1	B1-B1	
425	C1*-C1*	B1-B1		C1-C1	B1-B2*	
460	C1*-C1*	B1-B1		C1-C1	B1-B1	

*: Chanfer or shoulder side turned inside

*: Abgeschrägte-/ Schulterseite nach innen gedreht

*: Lato smussatura posta verso l'interno

Note: The element holes 'A' are for mounting optional High-speed rings

Hinweis: Löcher 'A' zur evt. Montage eines Stabilisierungsringes

Nota: i fori designati con 'A' sono previsti per il montaggio opzionale degli anelli per l'alta velocità.

D.B.S.E.: Distance Between Shafts Ends

D.B.S.E.: Distanza Tra Le estremità D'albero

97C2VS0001
mm

V			
S	Spacer version	Lange Ausführung	Versione lunga
110 ▶ 460	Size	Baugröße	Grandezza
- / R	High speed ring	Stabilisierungsring	Anelli per l'alta velocità
HTL	Hubs for Magic-Lock® Bushing	Naben mit Magic-Lock®-Buchsen	Mozzi per bussole Magic-Lock®
- / STL / SS / X	Hub material	Nabenwerkstoff	Materiale dei mozzi

The user is responsible for the provision of safety guards and correct installation of all equipment.
Certified dimensions available upon request.

Der Benutzer ist verantwortlich für die Beistellung der Schutzhauben und das fachgemäße Aufstellen der gesamten Ausrüstung.
Verbindliche Maße auf Wunsch.

I dispositivi di protezione devono essere previsti dall'utilizzatore che è responsabile della corretta installazione dell'insieme.
Dimensioni definitive su richiesta.

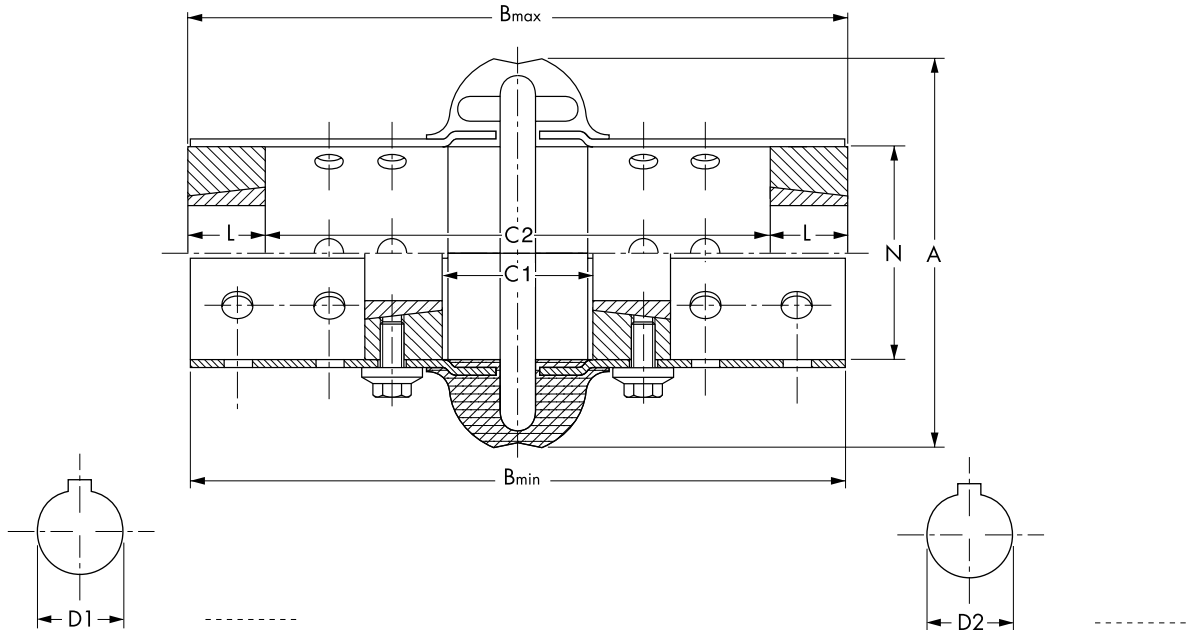

Remarks:
Unless specified on the order draft, couplings are delivered without boring.
(1) For speeds > nmax: consult factory.
(2) Maximum bores for keyways as per ISO R773.
(3) With maximum bore.
(4) Reduced keyway.

Anmerkungen:
Ohne entspr. Hinweis bei Bestellung werden die Kupplungen ungebohrt geliefert.
(1) Für Drehzahlen > nmax: rückfragen.
(2) Max.- Bohrungen bei Paßfederverbindungen gem. ISO R773.
(3) Gültig bei Max.- Bohrungen.
(4) Mit reduzierter Nuttiefe.

Note:
Senza indicazioni all'ordine i giunti sono forniti senza fori con prefiori non alesati.
(1) Per velocità > nmax: consultare il fornitore.
(2) Alesaggi massimi per chiavette secondo ISO R773.
(3) Con alesaggio massimo.
(4) Con chiavetta ridotta.

Size Baugröße Grandezza	TN (Nm) 9550.kW min ⁻¹	n _{max} min ⁻¹ (1)	A	B min.	B max.	C1	C2	N	Bush Buchse Bussola n°	D1 D2 min.	D1 D2 max. (2)	L	Screw Schraube Viti	J kgm ² (3)	m kg (3)
110	62	4 300	110	182	185	75	140	60	1108	12	25	22,3	1/4" x 13	0,00128	1,5
125	105	4 300	120	191	193	86	148	70	1108	12	25	22,3	1/4" x 13	0,00228	2,0
130	164	4 200	129	182	191	69	140	79	1310	12	32	25,4	3/8" x 16	0,00350	2,6
150	250	4 000	150	235	236	96	180	95	1610	14	38	25,4	3/8" x 16	0,00911	4,1
170	308	4 000	168	235	236	96	185	95	1610	14	38	25,4	3/8" x 16	0,00911	4,2
190	412	3 900	190	235	242	89	180	117	2012	14	50	31,8	7/16" x 22	0,0205	7,0
215	662	3 800	213	251	268	90	180	140	2517	19	65	44,5	1/2" x 25	0,0467	12,3
245	938	3 700	245	259	280	92	180	171	3020	35	75	50,8	5/8" x 32	0,102	19,0
290	1412	3 600	290	315	351	132	250	215	3020	35	75	50,8	5/8" x 32	0,228	28,5
365	3200	2 600	365	319	430	66	250	235	3535	35	90	89,7	1/2" x 38	0,46	41,0
425	5580	1 800	425	319	454	45	250	286	4040	40	100	101,6	5/8" x 44	1,24	78,0
460	6270	1 800	460	319	479	20	250	302	4545	55	110	114,3	3/4" x 50	1,78	99,0

Magic-Lock® Bushing Magic-Lock®-Buchse Bussole Magic-Lock®

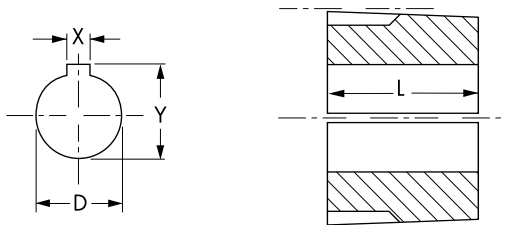

D	12	14	15	16	18	19	20	22	24	25	28	30	32	35	38	40	42	45	48	50	55	60	65	70	75	80	85	90	95	100	105	110	115	120	125	L	m		
X	4	5	5	5	6	6	6	6	8	8	8	8	10	10	10	12	12	14	14	14	16	18	18	20	20	22	22	25	25	28	28	28	32	32	32		kg		
Y	13,8	16,3	17,3	18,3	20,8	21,8	22,8	24,8	27,3	28,3	31,3	33,3	35,3	38,3	41,3	43,3	45,3	48,8	51,8	53,8	59,3	64,4	69,4	74,9	79,9	85,4	90,4	95,4	100,4	106,4	111,4	116,4	122,4	127,4	132,4		kg (3)		
ML	1108																																					22,3	0,09
	1310																																					25,4	0,18
	1610																																					25,4	0,23
	2012																																					31,8	0,41
	2517																																					44,5	0,82
	3020																																					50,8	1,54
	3535																																					89,0	4,90
	4040																																					102,0	5,40
	4545																																					115,0	6,60

Magic-Lock® is a registered trademark of taper bushings completely interchangeable with Taper-Lock® bushings.
Taper-Lock® is a registered trademark of Reliance Electric Company.

Magic-Lock® ist ein eingetragenes Warenzeichen vollkommen austauschbar mit den Buchsen Taper-Lock®.
Taper-Lock® ist ein eingetragenes Warenzeichen der Firma Reliance Electric Company..

Magic-Lock® è un marchio brevettato di bussole coniche perfettamente intercambiabili con le bussole Taper-Lock®.
Taper-Lock® è un marchio brevettato dalla società Reliance Electric Company..

97C2VSHTL1
mm

V			
SX	Extended spacer version	Verlängertes Zwischenstück	Versione extra lunga
110 ▶ 460	Size	Baugröße	Grandezza
-			
R	High speed ring	Stabilisierungsring	Anelli per l'alta velocità
HRB / HCB	Hub type	Nabentyp	Tipo di mozzi
- / STL / SS / X	Hub material	Nabenwerkstoff	Materiale dei mozzi

The user is responsible for the provision of safety guards and correct installation of all equipment.
Certified dimensions available upon request.

Der Benutzer ist verantwortlich für die Beistellung der Schutzhauben und das fachgemäße Aufstellen der gesamten Ausrüstung.
Verbindliche Maße auf Wunsch.

I dispositivi di protezione devono essere previsti dall'utilizzatore che è responsabile della corretta installazione dell'insieme.
Dimensioni definitive su richiesta.

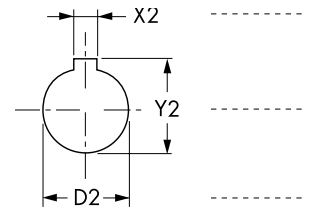
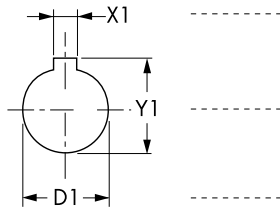
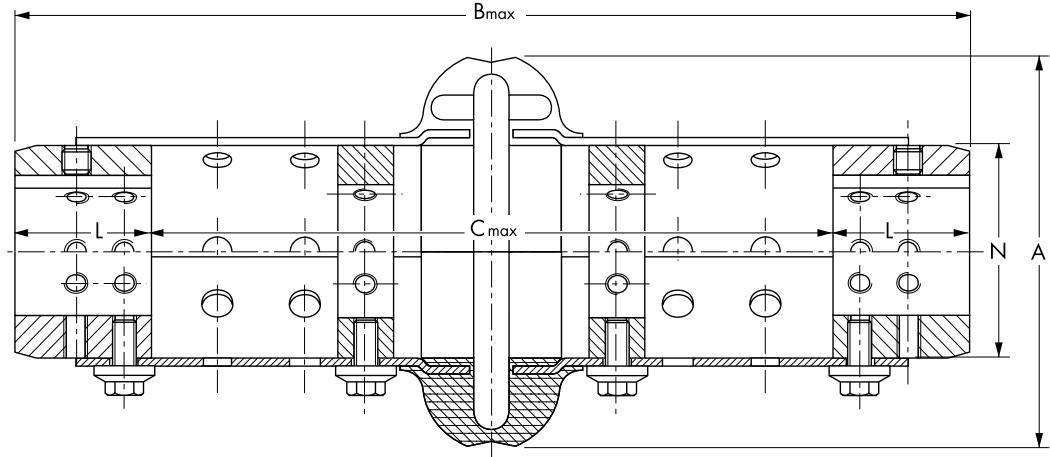

Remarks:
Unless specified on the order draft, couplings are delivered without boring.
(1) For speeds > nmax: consult factory.
(2) Maximum bores for keyways as per ISO R773.
(3) With maximum bore.

Size Baugröße Grandezza	Tn (Nm) 9550.kW min ⁻¹	n _{max} min ⁻¹ (1)	D1 D2 min.	D1 D2 max. (2)	A	B min.	B max.	C min.	C max.	L	N	J kgm ² (3)	m kg (3)
110	62	4 300	10	38	110		256		180	38	60	0,00198	2,4
125	105	4 300	10	48	120		256		180	38	70	0,00328	2,8
130	164	4 200	11	55	129		262		180	41	80	0,00513	3,6
150	250	4 000	10	65	150	307	352	51	250	51	95	0,0105	5,2
170	308	4 000	11	65	168		352		250	51	95	0,0149	6,9
190	412	3 900	19	75	190		354		250	52	117	0,0281	8,8
215	662	3 800	19	80	213		378		250	64	140	0,0516	13,4
245	938	3 700	19	95	245		385		265	65	171	0,119	20,1
290	1 412	3 600	27	110	290		446		300	73	215	0,274	33,5
365	3 200	2 600	35	127	365	369	480	67	300	90	235	0,503	53,0
425	5 580	1 800	35	155	425	369	529	54	300	114	286	1,35	89,0
460	6 270	1 800	48	165	460	369	548	67	300	124	302	2,0	113,0

Note:
Senza indicazioni all'ordine i giunti sono forniti senza fori o con prefiori non alesati.
(1) Per velocità > nmax: consultare il fornitore.
(2) Alesaggi massimi per chiavetta secondo ISO R773.
(3) Con alesaggio massimo.

V			
SX	Extended spacer version	Verlängerles Zwischenstück	Versione extra lunga
110 ▶ 460	Size	Baugröße	Grandezza
-			
R	High speed ring	Stabilisierungsring	Anelli per l'alta velocità
HTL	Hubs for Magic-Lock® Bushing	Naben mit Magic-Lock®-Buchsen	Mozzi con bussole Magic-Lock®
- / STL / SS / X	Hub material	Nabenwerkstoff	Materiale dei mozzi

The user is responsible for the provision of safety guards and correct installation of all equipment.
Certified dimensions available upon request.

Der Benutzer ist verantwortlich für die Bestellung der Schutzhauben und das fachgemäße Aufstellen der gesamten Ausrüstung.
Verbindliche Maße auf Wunsch.

I dispositivi di protezione devono essere previsti dall'utilizzatore che è responsabile della corretta installazione dell'insieme.
Dimensioni definitive su richiesta.

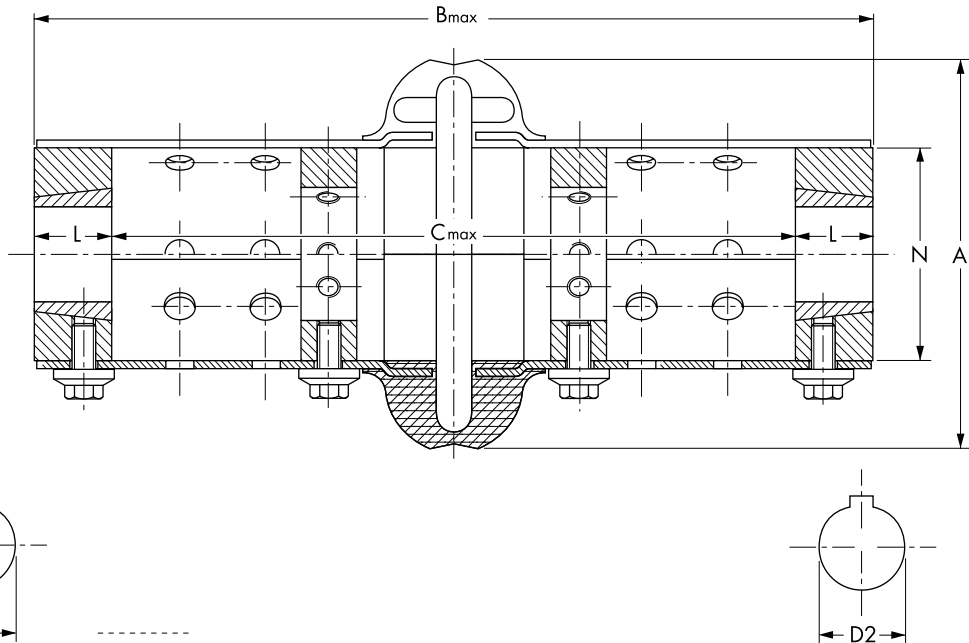

Size Baugröße Grandezza	TN (Nm) 9550.kW min ⁻¹	n _{max} min ⁻¹ (1)	A	B min.	B max.	C1	C2	N	Bush Buchse Bussola n°	D1 D2 min.	D1 D2 max. (2)	L	Screw Schraube Viti	J kgm ² (3)	m kg (3)
110	62	4 300	110		225		180	60	1108	12	25	22,3	1/4" x 13	0,00178	2,1
125	105	4 300	120		225		180	70	1108	12	25	22,3	1/4" x 13	0,00302	2,8
130	164	4 200	129		231		180	80	1310	12	32	25,4	3/8" x 16	0,00485	3,7
150	250	4 000	150	307	300	96	250	95	1610	14	38	25,4	3/8" x 16	,0086	4,3
170	308	4 000	168		301		250	95	1610	14	38	25,4	3/8" x 16	0,0127	6,1
190	412	3 900	190		314		250	117	2012	14	50	31,8	7/16" x 22	0,0273	9,2
215	662	3 800	213		339		250	140	2517	19	65	44,5	1/2" x 25	0,0544	14,6
245	938	3 700	245		352		250	171	3020	35	75	50,8	5/8" x 32	0,125	22,3
290	1 412	3 600	290		402		300	215	3020	35	75	50,8	5/8" x 32	0,263	26,3
365	3 200	2 600	365	369	480	66	300	235	3535	35	90	90,0	1/2" x 38	,472	42,0
425	5 580	1 800	425	369	504	45	300	286	4040	40	100	101,6	5/8" x 44	1,250	80,0
460	6 270	1 800	460	369	529	20	300	302	4545	55	110	114,3	3/4" x 50	1,800	102,0

Remarks:
Unless specified on the order draft, couplings are delivered without boring.
(1) For speeds > n_{max}: consult factory.
(2) Maximum bores for keyways as per ISO R773.
(3) With maximum bore.
(4) Reduced keyway.

Anmerkungen:
Ohne entspr. Hinweis bei Bestellung werden die Kupplungen ungebohrt geliefert.
(1) Für Drehzahlen > n_{max}: rückfragen.
(2) Max.-Bohrungen bei Paßfederverbindungen gem. ISO R773.
(3) Gültig bei Max.-Bohrungen.
(4) Mit reduzierter Nuttiefe.

Note :
Senza indicazioni all'ordine i giunti sono forniti senza fori o con prefori non alesati.
(1) Per velocità > n_{max}: consultare il fornitore.
(2) Alesaggi massimi per chiavette secondo ISO R773.
(3) Con alesaggio massimo.
(4) Con chiavetta ridotta.

Magic-Lock® Bushing

Magic-Lock®-Buchse

Bussole Magic-Lock®

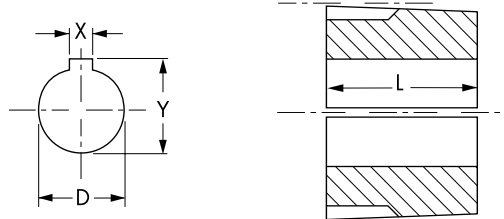

D	12	14	15	16	18	19	20	22	24	25	28	30	32	35	38	40	42	45	48	50	55	60	65	70	75	80	85	90	95	100	105	110	115	120	125	L	m			
X	4	5	5	6	6	6	6	8	8	8	8	10	10	10	10	12	12	14	14	14	16	18	18	20	20	22	22	25	25	28	28	28	32	32	32		kg			
Y	13,8	16,3	17,3	18,3	20,8	21,8	22,8	24,8	27,3	28,3	31,3	33,3	35,3	38,3	41,3	43,3	45,3	48,8	51,8	53,8	59,3	64,4	69,4	74,9	79,9	85,4	90,4	95,4	100,4	106,4	111,4	116,4	122,4	127,4	132,4		(3)			
ML	1108									(4)																												22,3	0,09	
	1310																																						25,4	0,18
	1610																																						25,4	0,23
	2012																																						31,8	0,41
	2517																																						44,5	0,82
	3020																																						50,8	1,54
	3535																																						89,0	4,90
	4040																																						102,0	5,40
	4545																																						115,0	6,60

Magic-Lock® is a registered trademark of taper bushings completely interchangeable with Taper-Lock® bushings.
Taper-Lock® is a registered trademark of Reliance Electric Company.

Magic-Lock® ist ein eingetragenes Warenzeichen vollkommen austauschbar mit den Buchsen Taper-Lock®.
Taper-Lock® ist ein eingetragenes Warenzeichen der Firma Reliance Electric Company.

Magic-Lock® è un marchio brevettato di bussole coniche perfettamente intercambiabili con le bussole Taper-Lock®.
Taper-Lock® è un marchio brevettato dalla società Reliance Electric Company.

97C2VSXTL1
mm

Selection procedure

1/ Choice of coupling type :

The choice is based on the type of application and the operating conditions.

The reference charts on page 13 and 14 can help with the choice of coupling type.

(Note: only use couplings with positive engagement for lifting motion!)

2/ Calculation of the nominal torque T_a (Nm) of the driven machine

$$T_a = \frac{9550 \times P_a}{n}$$

where: P_a = absorbed torque (kW) of the driven machine,
 n = speed (min⁻¹)

3/ Service factor determination SF

See table in each catalogue.

Service factor adders should be used if:

- the driven machine is an internal combustion engine where torque fluctuations of more than 20% may occur (see page 12),
- the operating speed approaches the critical speed (consult factory),
- the ambient temperature exceeds 60°C (consult factory).
- the number of starts per hour is more than 10 (consult factory).

4/ Calculation of the equivalent torque T_{eq} (Nm)

$$T_{eq} = T_a \times (SF + S_t)$$

where: T_a = torque (Nm) of the driven machine,
 SF = service factor
 S_t = Temperature service factor (see p.14)

5/ Select the coupling size so that:

$$T_N \geq T_{eq}$$

where: T_N = nominal torque of the coupling (see dimensional drawings)

6/ Checking of the selection

The maximal peak torque:

$$T_{max} \leq 2 \times T_N$$

7/ Checking of the bores

Check when the shaft diameters are known, whether the corresponding bores are available.

If the coupling is to be bored and keywayed, the correct dimensions and tolerances should be advised.

Auswahlmethode

1/ Auswahl des Kupplungstyps:

Dieser ist abhängig von der Anwendungsart und von den Betriebsumständen.

Die tabellarische Übersichten auf Seiten 13 bis 14 können bei dieser Auswahl helfen. (Anmerkung:

Verwenden Sie für Hubanwendung nur durchschlagsichere Kupplungen!)

2/ Bestimmung des effektiven Nenndrehmomentes T_a (Nm) der Arbeitsmaschine

worin: P_a = Effektivleistung (kW) der Arbeitsmaschine,
 n = Drehzahl (min⁻¹).

3/ Bestimmung des erforderlichen Betriebsfaktors SF

Siehe Tabelle in jedes Katalog.

Ein größerer Betriebsfaktor ist zu wählen, wenn:

- die Kraftmaschine ein Verbrennungsmotor ist, wobei Drehmomentschwankungen von über 20 % auftreten können (siehe Seite 12),
- die Betriebsdrehzahl in der Nähe der kritischen Drehzahl liegt (Rückfragen),
- die Umgebungstemperatur 60 °C überschreitet (Rückfragen).
- bei mehr als 10 Anläufen pro Stunde (Rückfragen).

4/ Berechnung des Äquivalentdrehmomentes T_{eq} (Nm)

worin: T_a = Drehmoment (Nm) der Arbeitsmaschine,
 SF = Betriebsfaktor
 S_t = Temperatur Betriebsfaktor (siehe S.14)

5/ Bestimmung der Baugröße:

worin: T_N = Nennmoment der Kupplung (siehe Maßzeichnungen).

6/ Überprüfung der Auswahl

Maximales Spitzendrehmoment:

7/ Überprüfung der Bohrungen

Überprüfen Sie, sobald die Wellendurchmesser bekannt sind, ob die entsprechenden Bohrungen ausgeführt werden können.

Soll die Kupplung gebohrt und genutet sein, so sind die gewünschten Maße und Passungen genau anzugeben.

Procedura per la selezione

1/ Scelta del tipo di giunto:

Un giunto si seleziona in funzione dell'applicazione e delle condizioni di funzionamento. Le tabelle riportate alle

pag. 13 e 14 possono essere d'aiuto alla scelta del giunto. (Nota: utilizzare solo un giunto con innesto positivo per un moto di sollevamento!)

2/ Calcolo della coppia nominale T_a (Nm) della macchina condotta

dove: P_a = potenza assorbita (kW) dalla macchina condotta,
 n = velocità (min⁻¹).

3/ Scelta del fattore di servizio SF

Vedere le tabelle presenti in ciascun catalogo. Il fattore di servizio dovrà essere incrementato se in presenza delle seguenti situazioni:

- la macchina motrice è un motore a combustione interna e può generare occasionalmente variazioni di coppia superiori al 20% (vedere pag. 12),
- la velocità di regime è prossima alla velocità critica (consultateci),
- la temperatura ambiente supera i 60°C (consultateci),
- il numero di avvii per ora è superiore a 10 (consultateci).

4/ Calcolo della coppia equivalente T_{eq} (Nm)

dove: T_a = coppia (Nm) della macchina condotta,
 SF = fattore di servizio
 S_t = fattore di servizio per alta temperatura (vedere p.14)

5/ Selezione della grandezza del giunto:

dove: T_N = coppia nominale del giunto (vedere disegni dimensionali).

6/ Verifica della selezione:

Massima coppia di picco:



7/ Controllo dei fori

Nel caso in cui si conoscano i diametri degli alberi da connettere, controllare che gli alesaggi corrispondenti possano essere realizzati. Nel caso in cui si richieda un giunto fori finiti, prego indicare le dimensioni esatte e le tolleranze desiderate.

Selection

Auswahl

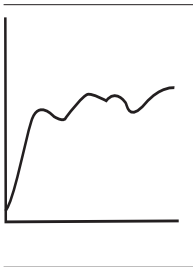
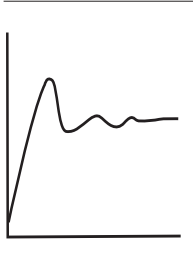
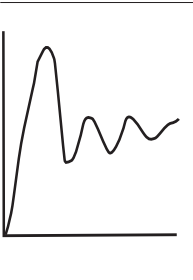
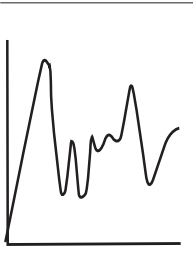
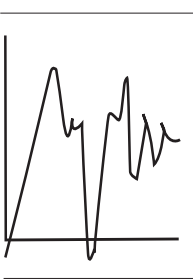
Selezione

	Load Classifications Belastungsart Classificazioni di carico	Service Factors Stoßfaktor Fattore di servizio S_R
	Continous Service and running Loads vary only slightly Dauerbetrieb und nur sehr geringe Drehmomentschwankungen Servizio continuo e variazioni di carico molto leggere	1.0
	Torque loading varies during operation of equipment Schwankende Drehmomentbelastungen Variazione di carico durante il funzionamento dell'apparecchiatura	1.5
	Torque varies during operation, frequent stop/start cycles are encountered Schwankende Drehmomentbelastungen, häufiger Start-/Stop-Betrieb Variazione di carico durante il funzionamento con cicli di partenze e fermate	2.0
	For shock loading and substantial torque variations Stoßbelastungen und erhebliche Drehmomentschwankungen Carico pesante e variazioni notevoli di coppia	2.5
	For heavy shock loading or light reversing drives Schwere Stoßbelastungen oder leichte Wechselbelastungen Carico molto pesante o leggera inversione del senso di rotazione	3.0
	Reversing torque loads do not necessarily mean reversal of rotation. Depending on severity of torque reversal, such loads must be classified between "medium" and "extreme". Wechselbelastungen bedeuten nicht unbedingt die Umkehrung der Drehrichtung. Je nach Heftigkeit des Reversierbetriebes sind solche Belastungen als „mittel“ oder „extrem“ einzustufen. Coppia di inversione non significa necessariamente inversione di rotazione. In funzione dell'entità della coppia di inversione, i carichi relativi possono essere classificati tra "medio" e "estremo".	consult factory Rückfragen Consultateci

* If the application is not listed in pages 14 and 15, use the factor S_R in place of SF.

* Wenn die Anwendung nicht in der Liste auf Seite 14 und 15 genannt ist, dann SF ersetzen durch obenstehende S^R Factor.

* Se l'applicazione non è menzionata nelle liste a pag. 14 e 15, sostituire fattore SF con il fattore SR.

SF

Service Factor

Betriebsfaktor

Fattore di servizio

	AGITATORS
1,5	Pure Liquids
2,0	Variable density
1,5	ALTERNATOR
	BLOWERS
1,0	Centrifugal
1,5	Lobe
1,5	Vane
2,0	BRIQUETTER MACHINES
1,0	CAN FILLING MACHINES
2,0	CANE KNIVES
2,0	CAR DUMPERS
2,0	CAR PULLERS
2,0	CLAY WORKING MACHINERY
	COMPRESSORS
1,0	Centrifugal
1,5	Lobe, Vane, Screws
*	Reciprocating - Multi-Cylinder
1,0	Axial
	CONVEYORS
1,5	Uniformly loaded or fed
3,0	Heavy duty - not uniformly fed
2,0	CRANES AND HOISTS
3,0	CRUSHERS
	DREGGES
2,0	Cable Reels
2,0	Conveyors
3,0	Cutter Head Drives
3,0	Jig Drives
2,5	Maneuvering Winches
2,0	Pumps
2,0	Screen Drives
2,0	Stackers
2,0	Utility Winches
	ELEVATORS
2,5	Bucket
2,5	Centrifugal Discharge
2,5	Escalators
2,0	Freight
2,5	Gravity Discharge
	EXTRUDERS
2,0	Plastic
2,5	Metal
	FANS
	Centrifugal
1,5	Forced Draft
1,5	Induced Draft
	Axial
1,5	Forced Draft
1,5	Induced Draft
2,0	Mine Ventilation
2,0	Cooling Towers
1,0	Light Duty Blower & Fans
	FEEDERS
1,5	Light Duty
2,5	Heavy Duty
	FOOD INDUSTRY
2,0	Beet Slicer
1,5	Cereal Cooker
2,0	Dough Mixer
2,0	Meat Grinders
1,0	Can Filling Machine
1,5	Bottling
	GENERATORS
1,0	Non-Welding
3,0	Welding
2,5	
	HAMMER MILLS
	LUMBER INDUSTRY
2,0	Barkers - Drum Type
2,0	Edger Feed - Live Rolls
2,0	Log Haul - Incline
2,0	Log Haul - Well Type
2,0	Planer Feed Chains
2,0	Planer Tilting Hoist
1,5	Slab Conveyor
1,5	Sorting Table
2,0	Trimmer Feed
	MACHINE TOOLS
2,0	Bending Roll
1,5	Plate Planer
2,0	Punch Press - Gear Driven
2,5	Tapping Machines
	Other Machines Tools
1,5	Main Drives
1,5	Auxiliary Drives
	METAL MILLS
2,0	Draw - Bench - Carriage
2,0	Draw - Bench - Main Drive
2,5	Forming Machines
2,0	Slitters
	Table Conveyor
3,0	Non-Reversing
4,5	Reversing
2,0	Wire Drawing & Flattening Machine
2,0	Wire Winding Machine
	MILLS ROTARY TYPE
3,0	Ball
2,5	Cement Kilns
2,0	Dryers & Coolers
2,5	Kilns
2,0	Pebble
3,0	Rod
2,0	Tumbling Barrels
	MIXERS
2,0	Concrete Mixers
2,0	Drum Type
	OIL INDUSTRY
1,5	Chillers
2,0	Oil Well Pumping
2,0	Paraffin-Filter-Press

	RÜHRWERKE
	Reine Flüssigkeit
	Flüssigkeit mit veränderlicher Dichte
	GENERATOREN
	GEBLÄSE
	Zentrifugalgebläse
	Schaufelradgebläse
	Flügelradgebläse
	ZIEGELMASCHINEN
	KONSERVENMASCHINEN
	ZUCKERROHRSCHEIDER
	SCHROTTPRESSEN
	ZUGMASCHINEN
	LEHMVERARBEITUNGSMASCHINEN
	KOMPRESSOREN
	Kreiselpressoren
	Schaufel-, Flügel-, Schraubenkompressoren
	Mehrzylinder - Kolbenkompressoren
	Axialverdichter
	FÖRDERANLAGEN
	Gleichmäßige Beladung oder Belastung
	Schwerbetrieb, ungleichmäßige Beladung
	KRANE UND HEBEZEUGE
	BRECHER
	BAGGERWERKE
	Kabelwickler
	Förderantriebe
	Schneidkopfantriebe
	Kalibrierantriebe
	Manövriervindens
	Pumpen
	Siebantriebe
	Schüttwerke
	Andere Winden
	ELEVATOREN
	Becherwerke
	Mit Zentrifugalentladung
	Rolltreppen
	Lastaufzüge
	Mit Schwerkraftentladung
	EXTRUDER
	Für Kunststoffe
	Für Metalle
	GEBLÄSE
	Radialgebläse
	Luftentwichelnde
	Luftaufnehmende
	Axialgebläse
	Luftentwichelnde
	Luftaufnehmende
	Bergbauventilatoren
	Kühlturmflüer
	Im Leichtbetrieb
	ZUFÜHRER, SPEISEWERKE
	Im Leichtbetrieb
	Im Schwerbetrieb
	NAHRUNGSMITTEL INDUSTRIE
	Rübenschnidemaschinen
	Getreideöfen
	Teigknetmaschinen
	Fleischmühlen
	Dosenfüllmaschinen
	Flaschenfüllmaschinen
	STROMERZEUGER
	Gleichstromgeneratoren
	Schweißgeneratoren
	HAMMERMÜHLEN
	HOLZINDUSTRIE
	Entrindungsstrommeln
	Ketten Zufördern
	Scheitholzförderer, schrägsteigend
	Scheitholzförderer, horizontal
	Hobelzuführvorrichtungen
	Hobelbühnen, schräggestellt
	Platten und Bretterförderungen
	Sortiertische
	Schneidegatterzuführungen
	WERKZEUGMASCHINEN
	Biege und Falzmaschinen
	Hobelmaschinen
	Stanzen
	Gewindeschneidmaschinen
	Andere Werkzeugmaschinen
	Hauptantriebe
	Nebenantriebe
	METALLINDUSTRIE
	Walzwerke, Beschickung
	Walzwerke, Hauptantrieb
	Maschinen der spanlosen Formgebung
	Schlitzzmaschinen
	Transportanlagen
	nicht umkehrbar
	reversierbar
	Drahtziehbänke
	Drahtspulmaschinen
	STEINE UND ERDVERARBEITUNG
	Kugelmühlen
	Zementöfen
	Trockentrommeln, Rotationskühler
	Öfen
	Kegelbrecher
	Rohrmühlen
	Entsandungstrommeln
	MISCHER
	Betonmischer
	Mischtrommel
	PETROCHEMIE
	Kühler
	Ölförderpumpen
	Paraffinfilterpressen

	AGITATORI
	Liquido puro
	Densità variabile
	ALTERNATORI
	SOFFIANTI
	Centrifughi
	A lobi
	A pale
	MACCHINE PER MATTONI
	MACCHINE PER IMBOTTIGLIAMENTO
	TAGLIA BAMBOU
	COMPATRICI
	VEICOLI DI TRAINO
	MACCHINE LAVORAZIONE ARGILLA
	COMPRESSORI
	Centrifughi
	A lobi, a pale, a vite
	A pistoni, multicilindro
	Assiali
	TRASPORTATORI
	Caricati o alimentati uniformemente
	Servizio pesante - alimentazione non uniforme
	SOLLEVAMENTO
	FRANTOI
	DRAGAGGIO
	Avvolgitore di cavi
	Trasportatori
	Scavatrici
	Trascinamento calibri
	Argani di manovra
	Pompe
	Trascinamento vagli
	Accatastatori
	Vagli utilitari
	ELEVATORI
	A tazze
	A scaricamento centrifugo
	Scale mobili
	Monta carichi
	A scaricamento per gravità
	ESTRUSORI
	Materie plastiche
	Materiali metallici
	VENTILATORI
	Centrifughi
	Flusso forzato
	Flusso indotto
	Assiali
	Flusso forzato
	Flusso indotto
	Ventilatori di miniera
	Torri di raffreddamento
	Ventilatori con scarico
	ALIMENTATORI
	Servizio leggero
	Servizio pesante
	INDUSTRIA ALIMENTARE
	Taglia barbabietole
	Forno per cereali
	Impastatrici, mescolatori
	Tritacarne
	Inscatolatrici
	Imbottigliatrici
	GENERATORI
	Normali
	Per saldature
	MULINI A MARTELLI
	INDUSTRIA DEL LEGNO
	Scortecciatori tipo a tamburo
	Trasportatori a catena
	Trasportatori di ceppi -
	Trasportatori di ceppi -
	Catene di alimentazione
	Portali di inclinazione per
	Convogliatori di piastre
	Tavole di estrazione
	Alimentazione macchine
	MACCHINE UTENSILI
	Curvatrici, piegatrici
	Macchine per livellare
	Punzonatrici
	Filettrici
	Altre macchine utensili
	Trascinamento principale
	Trascinamento ausiliario
	METALLURGIA
	Trafile - caricamento
	Trafile - trascinamento principale
	Macchine per stampaggio
	Fenditoi
	Convogliatori
	Non reversibili
	Reversibili
	Macchine per trafilare e
	Avvolgitrici di filo
	MULINI ROTATIVI
	A pale
	Forni per cemento
	Essiccati & Raffreddatori
	Forni
	A rullo
	A barre
	Tamburi dissabbiatori
	MESCOLATORI
	Betoniere
	Tamburi
	PETROLCHIMICA
	Refrigeratori
	Pompe per pozzi
	Filtri-prensa per

SF

Service Factor

Betriebsfaktor

Fattore di servizio

2,5	Rotary Kilns
	PAPER MILLS
2,0	Barker Auxiliaries Hydraulic
2,0	Barker Mechanical
3,0	Barking Drum (Spur Gear Only)
2,0	Beater & Pulper
1,0	Bleacher
2,5	Calenders
1,5	Converting Machines except Cutters
2,0	Couch
2,0	Cutters
2,0	Cylinders
2,0	Dryers & Coolers
1,5	Felt Stretcher
2,0	Felt Whipper
2,5	Log Haul
2,5	Presses
2,0	Reel
2,5	Suction Roll
2,0	Washers and Thickeners
2,0	Winders
1,5	PRINTING PRESSES
2,0	BARGE HAUL PUMPS
	Centrifugal
1,0	General Duty (Liquid)
*	Boiler Feed
1,5	Slurry (Sewage etc.)
2,0	Dredge
	Reciprocating
*	Double Acting
	Single Acting
*	1 or 2 Cylinders
*	3 or more Cylinders
1,5	Rotary - Gear, Lobe, Vane
	RUBBER INDUSTRY
3,0	Mixer - Banbury
2,5	Rubber Calendar
2,5	Rubber Mill (2 or more)
2,0	Sheeter
2,5	Tire Building Machines
1,0	Tire & Tube Press Openers
2,0	Strainers
	SCREENS
1,0	Air Washing
1,5	Rotary - Stone or Gravel
1,5	Traveling Water intake
2,5	Vibratory
1,5	SEWAGE DISPOSAL EQUIPMENT
1,5	SEWAGE TREATMENT PUMPS
	TEXTILE INDUSTRY
2,0	Calenders
2,0	Card Machines
2,0	Cloth - Finishing Machines (washers, pads, tenters, dryers, calenders, etc.)
2,0	Dry Cans
1,5	Dryers
1,0	Dyeing Machinery
2,0	Looms
1,5	Mangles
1,5	Nappers
1,5	Soapers
2,0	Spinners
2,0	Tenter - Frames
2,0	Winders (other than Batches)
2,0	WINDLASS
1,5	WOODWORKING MACHINERY
	Note:
*	Consult supplier

Drehöfen
PAPIERMASCHINEN
Servohydraulik Entrinder
Entrinder, mechanische Antriebe
Entrindungsstrommeln (nur Geradverzahnung)
Pulpen
Bleicher
Kalander
Konvertiermaschinen, ausser Guttern
Gautschen
Cutter
Zylinder
Trockner und Kühler
Presswalzen
Antriebswalzen
Rindenschlepper
Naßpressen
Abwickler
Saugpressen
Wäscher und Eindicker
Aufwickler
DRUCKMASCHINEN
SCHLEPPER
PUMPEN
Kreiselpumpen
Überhaupt (Leichte Flüssigkeiten)
Getränkepumpen
Abwasserpumpen
Baggergumpen
Kolbenpumpen
Doppelleffekt (Ansaug - Plungerpumpen)
Einfacheffekt
1 - oder 2 - Zylinder
3 - Zylinder u. mehr
Zahnrad und Schaufelpumpen
GUMMIINDUSTRIE
Knetmaschinen
Kalander
Wälzwerke
Schneidwerke
Maschinen für die Reifenerzeugung
Öffnung von Reifenpressen
Spanner
SIEBE
Luftfilter
Trommelsiebe (Steine oder Kies)
Wasserumlaufsiebe
Rüttelsiebe
WASSERAUFBEREITUNGSANLAGEN
ABWASSERPUMPEN
TEXTILMASCHINEN
Kalender
Karten
Wäschereimaschinen
Schußspulmaschinen
Trockner
Färbereimaschinen
Webstühle
Mangeln
Räudemaschinen
Seifer
Spinnmaschinen
Flechtmaschinen
Aufwickler
WINDWERKE
HOLZBEARBEITUNGSMASCHINEN
Notiz:
Rückfragen

Forni rotativi
CARTIERE
Idraulica ausiliaria
Scortecciatoie meccanico
Tamburo scortecciatoie
Pulper (Spappolatoie)
Imbianchimento
Calandre
Macchine di conversione
Presse piane
Tagliatori
Cilindri
Essicatori & Raffreddatori
Rulli pressa
Rulli trascinatori
Trascina corteccia
Presse
Aspi
Rulli aspiranti
Lavatori e Ispersatori
Arvolgitori
STAMPERIE
RIMORCHIATORI
POMPE
Centrifughe
Uso generale (Liquido)
Alimentari
Recupero acque usate
Draghe
A pistoni
A doppio effetto
A semplice effetto
1 o 2 cilindri
3 o più cilindri
A ingranaggi, a lobi, a pale
INDUSTRIA DELLA GOMMA
Mescolatori
Calandre
Laminatoi
Taglierie
Macchine per fabbricazione pneumatici
Apertura presse per pneumatici
Tenditori
VAGLI
Filtri ad aria
Rotativi - pietre o ghiaia
A circolazione d'acqua
Vibranti
EQUIPAGGIAMENTI TRATTAMENTO ACQUE
(LAVATRICI, ESSICATORI, CALANDRE, ECC.)
POMPE PER TRATTAMENTO ACQUE
INDUSTRIA TESSILE
Calandre
Cardatrici
Macchine per la finitura dell'abbigliamento
Essicatori
MISSING ITALIAN IN HERE
Macchine per tingere
Telai
Centrifughe a rulli
Mollettonatrici
Insaponatrici
Filatoi
Stenditoi - telai
Bobinatrici
ARGANI E VERRICELLI
MACCHINE PER LEGNO
Nota:
Consultare il fornitore

Ambient Temperature	Service Factor S _t *
Umgebungstemperatur	Stoßfaktor S _t *
Temperatura ambiente	Fattore di Servizio S _t *
50° < T° 66°	0,25
66° < T° 74°	0,5
74° < T° 82°	0,75
82° < T° 93°	1

* For relative humidity < 50%
for humidity relative > 50% consult factory

In general, the Viva service factor adjustment for high temperature is in addition to the service factor consideration for the driver and driven equipment. However, if high temperatures are typical for a specific application, maximum temperature consideration is incorporated into the "typical" service factor (e.g steel mill tables conveyors).

* bei relativer Luftfeuchtigkeit kleiner als 50 %
Für relativer Luftfeuchtigkeit > 50 %, rückfragen

Im Allgemeinen müssen obige Werte zum Stoßfaktor der Antriebs- und Abtriebsmaschine addiert werden. Wenn jedoch hohe Temperaturen für den Einsatzfall üblich sind, wurde die maximale Temperatur bereits bei dem spezifischen Stoßfaktor berücksichtigt. (z.B. Auslaufrollgänge in Stahlwerken).

* Per umidità relativa < 50%
per umidità relativa > 50%, consultateci

In generale, l'incremento del fattore di servizio per alte temperature è da sommare al fattore di servizio usato per l'organo condotto e conduttore. Tuttavia se l'alta temperatura è tipica di una applicazione speciale, la temperatura massima è già inclusa nei fattori di servizio tipici elencati, (per esempio i convogliatori in siderurgia).

Alignment

Alignment significantly impacts the life cycle of transmission components. Shaft misalignment produces stress on the couplings and the engine and reduction gear box bearings and shafts, leading to damage. Moreover, the higher the rotational speed, the more stringent the alignment accuracy requirement.

In general, radial, angular, and in certain cases, axial misalignments occur simultaneously. For misalignments not to induce an unacceptable aggravated fault, alignment adjustment shall not be made based on the values given in the catalogue or technical manuals.

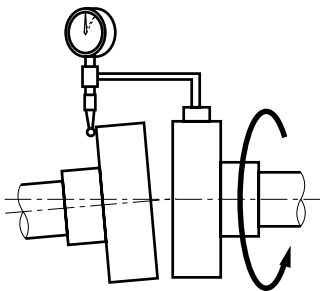

Angular alignment

Use a sturdy means to attach a dial indicator to a shaft or hub and read off the opposite hub's flange as shown below.

With the indicator set to zero, check the shaft alignment by rotating the shaft and recording the maximum and minimum reading on the dial indicator. This values' difference should not exceed the published value (b-a) for each type of coupling.

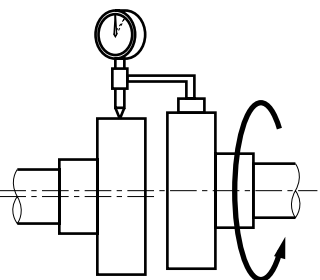

Radial alignment

Use a sturdy means to attach a dial indicator to a shaft or hub and read off the opposite hub's external referenced diameter as shown below.

With the indicator set to zero, check the shaft alignment by rotating the shaft and recording the maximum and minimum reading on the dial indicator. This values' difference should not exceed the published value Δr for each type of coupling.

Ausrichtung

Die Lebensdauer von Antriebselementen wird in hohem Maße von der Güte ihrer Montage beeinflusst. Schlechte Wellenausrichtungen bewirken schädliche Kräfte auf die Kupplung sowie, damit einhergehend, nachteilige Lasteffekte auf die Wellenlager von Motor und Getriebe, so daß sie oft die Ursache von teuren Maschinenausfällen sind. Darüberhinaus erfordern hohe Drehzahlen auch eine Steigerung der Ausrichtungsgüte.

Im Allgemeinen treten radiale und winklige Ausrichtfehler, sowie in manchen Fällen auch axiale Wellenverlagerungen, gleichzeitig auf. Damit diese in ihrer Gesamtheit keine untragbare Höhe erreichen, dürfen die in den Katalogen bzw. Einbauvorschriften angegebenen Maximalwerte nur anteilig herangezogen werden.

Winklige Ausrichtung

Zur Prüfung der winkligen Ausrichtung ist auf einer der Kupplungshälften eine Meßuhr zu befestigen, deren Taster eine der Stirnflächen der anderen Kupplungshälfte berührt.

Nach Justierung der Anzeige auf Null ist die meßuhrtragende Welle zu drehen, wobei die minimalen und maximalen Abweichwerte aufzunehmen sind. Die Differenz dieser Werte muß durch Verbesserung der Wellenausrichtung auf ein geringstmögliches Maß des für den betreffenden Kupplungstyp zulässigen Maximalwertes (b-a) gebracht werden.

Radiale Ausrichtung

Zur Prüfung der radialen Ausrichtung ist auf einer der Kupplungshälften eine Meßuhr zu befestigen, deren Taster den Aussendurchmesser der anderen Kupplungshälfte als Meßpunkt nimmt.

Nach Justierung der Anzeige auf Null ist die meßuhrtragende Welle zu drehen, wobei die minimalen und maximalen Abweichwerte aufzunehmen sind. Die Differenz dieser Werte muß durch Verbesserung der Wellenausrichtung auf ein geringstmögliches Maß des für den betreffenden Kupplungstyp zulässigen Maximalwertes Δr gebracht werden.

Allineamento

L'allineamento gioca un ruolo predominante sulla durata di vita dei componenti di una trasmissione. Un errato allineamento degli alberi produce uno sforzo sui giunti e sui cuscinetti degli alberi del motore e del riduttore provocando il loro deterioramento. Inoltre più elevata è la velocità di rotazione, più aumenta la necessità di effettuare un allineamento con precisione.

In generale gli errori d'allineamento radiali, angolari e in certi casi assiali sopraggiungono simultaneamente. Al fine di evitare un disallineamento totale non accettabile, la regolazione dell'allineamento non dovrà basarsi sui valori indicati sul catalogo o sui manuali tecnici.

Allineamento angolare

Per compensare un errore d'allineamento angolare collocare saldamente un comparatore sull'albero o sul mozzo; effettuare la lettura dei valori sulla flangia dell'altro mozzo come mostrato in figura.

Con il comparatore tarato sullo zero verificare l'allineamento dell'albero ruotando quest'ultimo e registrando i valori massimi e minimi riscontrati. La differenza tra questi valori non dovrà eccedere il valore (b-a) indicato per ogni giunto.

Allineamento radiale

Per compensare un errore d'allineamento radiale collocare saldamente un comparatore sull'albero o sul mozzo; effettuare la lettura dei valori sulla superficie esterna dell'altro mozzo come mostrato in figura.

Con il comparatore tarato sullo zero verificare l'allineamento dell'albero ruotando quest'ultimo e registrando i valori massimi e minimi riscontrati. La differenza tra questi valori non dovrà eccedere il valore Δr indicato per ogni giunto.

Alignment

Record each misalignment value, calculate the ratio of this value by the maximum indicated value. The sum of these ratios shall not exceed 1:

$$dr/\Delta r + d\alpha/\Delta\alpha < 1$$

where:

- dr = recorded radial misalignment value
- Δr = max. radial misalignment value
- d α = recorded angular misalignment value
- $\Delta\alpha$ = max. angular misalignment value

Correct alignment if this sum is greater than 1.

Ausrichtung

Nach jeder Ausrichtungsoperation ist der effektive Fehlermesswert durch den jeweils entsprechenden maximalen Messwert zu dividieren. Die Summe der Ergebnisse darf 1 nicht überschreiten, d.h.:

wobei:

- dr = Messwert des radialen Fehlers
- Δr = Maximalwert des radialen Fehlers
- d α = Messwert des winkligen Fehlers
- $\Delta\alpha$ = Maximalwert des winkligen Fehlers

Die Ausrichtungen müssen in jedem Fall verbessert werden, wenn die Ergebnissumme 1 überschreitet.

Allineamento

Registrare ciascun valore di disallineamento, calcolare il rapporto di questi valori con i valori massimi indicati. La somma dei rapporti non dovrà essere superiore a 1:

dove:

- dr = valore di disallineamento radiale rilevato
- Δr = valore di disallineamento radiale max
- d α = valore di disallineamento angolare rilevato
- $\Delta\alpha$ = valore di disallineamento angolare max

Perfezionare l'allineamento se la somma è superiore a 1.

dr/ Δr

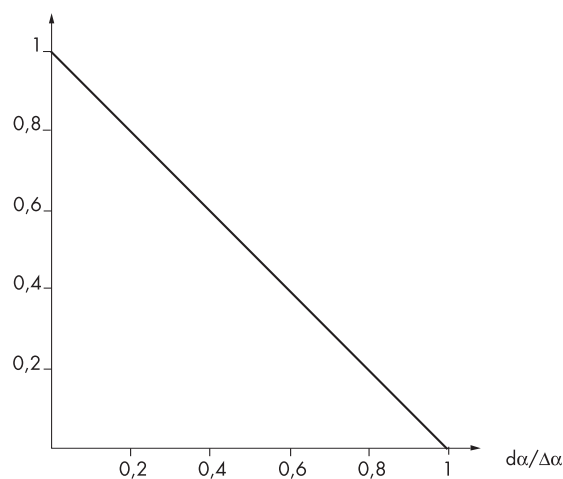

Size Baugröße Grandezza	110	125	130	150	170	190	215	245	290	365	425	460
(b - a) mm	4,2	4,9	5,5	6,1	6,6	6,1	7,3	8,9	11,2	8,2	9,9	9,4
³ r mm	1,6	1,6	1,6	1,6	1,6	2,4	2,4	2,4	2,4	3,2	3,2	3,2

V110 - V170

V190 - V290

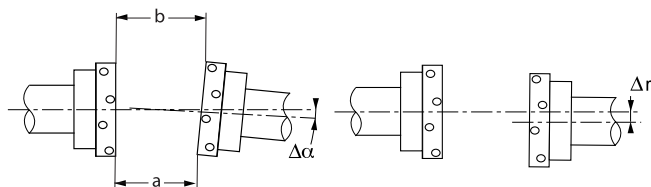

Installation

1 - Install and secure both hubs to the shaft using a half element using the capscrew hole pattern that best accommodates the shaft gap requirements.

2 - Rotate the shaft 180° and install the other half element side to side if the shaft cannot be rotated

3 - Check the capscrews for proper installation torque and you are done. Element replacement does not require moving the hubs or connected equipment.

Einbau

1 - Beide Naben werden auf den Wellen montiert und gesichert. Dabei wird das halbe Element als Schablone für den entsprechenden Nabenabstand verwendet. Zum Einbau der oberen Hälfte des Elementes werden die Schraubenlöcher verwendet, die am besten zu montieren sind.

2 - Zum Einbau der anderen Elementhälfte wird die Welle über 180° gedreht. Wenn die Welle nicht gedreht werden kann, werden die beiden Hälften seitlich zueinander eingebaut.

3 - Überprüfung des korrekten Anzugsmomentes der Schrauben. Bei Austausch des Elementes ist ein Verschieben der Naben oder verbundener Maschinen nicht erforderlich.

Installazione

1 - Installare e fissare i due mozzi sugli alberi; posizionare e fissare una delle due metà dell'elemento elastico utilizzando la configurazione dei fori che meglio risponde alle esigenze dettate dalla distanza tra le estremità d'albero.

2 - Ruotare l'albero di 180° ed installare l'altra metà dell'elemento elastico. Se non si può ruotare l'albero, assemblare le due parti affiancandole.

3 - Stringere le viti al valore della coppia di serraggio raccomandata. La sostituzione dell'elemento flessibile non richiede la rimozione dei mozzi e/o il riallineamento delle apparecchiature collegate.

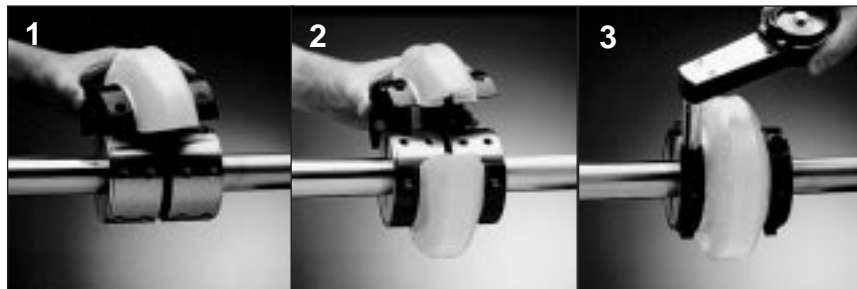

Rex Viva Close-Coupled Couplings - Standardausführung - Giunto Rex Viva versione standard

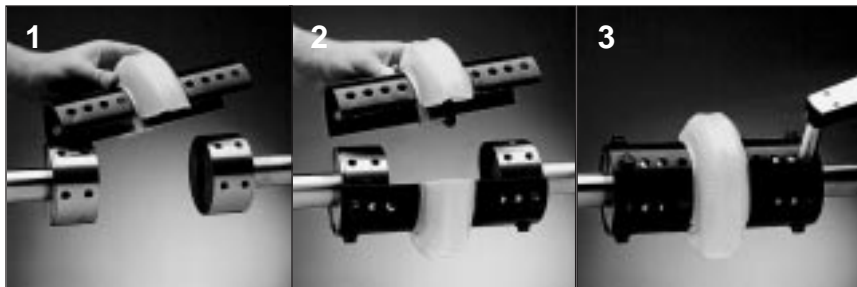

Rex Viva Spacer Couplings - Verlängerte Ausführung - Giunto Rex Viva versione allungata

See installation and maintenance instructions for additional information.

Zusätzliche Informationen sind in unseren Einbau- und Wartungsvorschriften enthalten

Per ulteriori informazioni: vedere le istruzioni contenute nel manuale di uso e manutenzione

Features and Benefits

The new Rex Viva Coupling is a unique general purpose coupling ideal for use in industrial applications such as pumps, compressors, blowers, mixers and many other drive applications.

Merkmale und Vorteile

Die neue Rex Viva Kupplung ist eine einzigartige, universell verwendbare Kupplung, ideal für den Einsatz in Pumpen, Kompressoren, Lüftern, Mischern und viele anderen Antriebsfällen

Caratteristiche e Vantaggi

Il nuovo giunto Rex VIVA è un giunto unico nel suo genere, ideale per l'utilizzo in applicazioni industriali quali pompe, compressori, soffianti, miscelatori e molte altre.



Feature

- Split-in-half flex element design
- Radial bolting
- Special formulated polyurethane flex element

- Torsionally Soft

- High misalignment capacity
- Visual inspection
- Interchangeable hubs

Benefit

- Easy replacement without moving the hubs or connected equipment.
- Capscrews are easily accessible in tight spaces.
- Optimal tensile strength and fatigue resistance.
- Excellent chemical and environmental aging resistance.
- No lubrication required.
- Protects equipment by cushioning shock loads and dampening torsional vibration.
- Accommodates unavoidable misalignment with low reactionary forces.
- No need for coupling disassembly to inspect.
- Close-coupled and spacer coupling hubs are identical allowing reduced inventories.

Merkmale

- Zweiteilig flexibles Element

- Radiale Verschraubung
- Spezielles flexibles Polyurethan Element

- Drehelastisch

- Hohe Versatzfähigkeit

- Optisch Überprüfug
- Auswechselbare Naben

Vorteile

- Einfacher Austausch ohne Verschieben der Naben oder Verbindungsteilen.
- Schrauben sind auch bei geringem Platz leicht zugänglich.
- Optimierte Festigkeit und Ermüdungswiderstand.
- Ausgezeichnete Beständigkeit gegen chemische und Umwelteinflüsse sowie Alterung.
- Keine Schmierung erforderlich.
- Schützt Maschinen durch Aufnahme von Stoßbelastungen mit niedrigen Reaktionskräften.
- Kompensiert unvermeidbare Ausrichtungsfehler mit niedrigen Reaktionskräften.
- Kein Ausbau die Kupplung zur Überprüfung.
- Naben der Standard- und der verlängerte Ausführung sind identisch, somit geringere Lagerbestände.

Caratteristiche

- Elemento flessibile diviso in due parti simmetriche

- Montaggio radiale delle viti
- Elemento flessibile in Poliuretano

- Torsionalmente morbido
- Elevata compensazione dei disallineamenti
- Ispezione visuale
- Mozzi intercambiabili

Vantaggi

- Facile da sostituire senza rimozione dei mozzi o delle apparecchiature connesse.
- Facile accessibilità alle viti anche in spazi ridotti.
- Ottima resistenza alla trazione e alla fatica.
- Eccellente resistenza ad agenti chimici e all'usura.
- Non è richiesta alcuna lubrificazione.
- Protegge la macchina da strappi e vibrazioni torsionali.
- Corregge errori d'allineamento inevitabili con deboli forze di reazione.
- Il giunto può essere ispezionato senza essere smontato.
- I giunti standard e versione allungata usano gli stessi mozzi; questo permette di ottimizzare il magazzino

World Class Customer Service

For over 100 years the dedicated people of Rexnord have delivered excellence in quality and service to our customers around the globe. Rexnord is a trusted name when it comes to providing skillfully engineered products that improve productivity and efficiency for industrial applications worldwide. We are committed to exceeding customer expectations in every area of our business: product design, application engineering, operations and customer service.

Because of our customer focus, we are able to more thoroughly understand the needs of your business and have the resources available to work closely with you to reduce maintenance costs, eliminate redundant inventories and prevent equipment down time.

Rexnord represents the most comprehensive portfolio of power transmission and conveying components in the world with the brands you know and trust.

The Power of Rexnord™



FLATTOP

BEARINGS

GEARED
PRODUCTSINDUSTRIAL
CHAIN

COUPLINGS

AEROSPACE

SPECIAL
COMPONENTS

WORLDWIDE CUSTOMER SERVICE

AUSTRALIA
Rexnord Australia Pty. Ltd.
Picton, New South Wales
Phone: 61.2.4677.3811
Fax: 61.2.4677.3812

BELGIUM
Rexnord NV/SA
Mechelen, Belgium
Phone: 32.70.22.33.66
Fax: 32.70.22.33.67

BRAZIL
Rexnord Correntes Ltda.
Sao Leopoldo - RS
Phone: 55.51.579.8022
Fax: 55.51.579.8029

CANADA
Rexnord Canada Ltd.
Scarborough, Ontario
Phone: 1.416.297.6868
Fax: 1.416.297.6873

CHINA
Rexnord China
Shanghai, China
Phone: 86.21.62701942
Fax: 86.21.62701943

DENMARK
Rexnord Copenhagen
Holte, Denmark
Phone: 45.45469700
Fax: 45.45469701

FRANCE
Rexnord France S.A.R.L.
Paris, France
Phone: 33.1.47601960
Fax: 33.1.47812929

GERMANY
Rexnord Kette GmbH
Betzdorf, Germany
Phone: 49.2741.2840
Fax: 49.2741.284.385

ITALY
Rexnord Italia
Milan, Italy
Phone: 39.02.2699271
Fax: 39.02.26992750 or 51

LATIN AMERICA
Rexnord International, Inc.
Milwaukee, Wisconsin
Phone: 1.414.643.3000
Fax: 1.414.643.3222

MEXICO
Rexnord S.A. de C.V.
Queretaro, Qro.
Phone: 52.442.218.5000
Fax: 52.442.218.1090

SINGAPORE
Rexnord International, Inc.
Singapore City, Singapore
Phone: 65.6338.5622
Fax: 65.6338.5422

UNITED STATES
Eastern Service Center
Atlanta, Georgia
Phone: 1.770.431.7200
Fax: 1.770.431.7299

Central Service Center
Grove City, Ohio
Phone: 1.614.675.1800
Fax: 1.614.675.1898

Southern Service Center
Arlington, Texas
Phone: 1.817.385.2800
Fax: 1.817.385.2873



Rexnord Coupling Group
5555 South Moorland Road
New Berlin, Wisconsin 53151
Phone: 1.800.767.3539 Fax: 1.262.796.4064
Visit us on-line at www.rexnord.com